

VSE

Mini Exc. | Midi Exc. | Excav. | Backhoe 1,5 - 45 TON

SEPARATOR UND SIEBSCHAUFELN

VSE 2 | VSE 5 | VSE 10 | VSE 20 | VSE 30 | VSE 40

VIDEO ANSEHEN

Scannen Sie den
QR-Code mit
Ihrem Smartphone



STUFENLOSE VERSTELLUNG DER SIEBGÖSSE (AUSSER VSE 2 UND VSE 5).

Mit dem von Simex entwickelten und patentierten Mechanismus kann der Abstand der Siebwellen von der Kabine aus hydraulisch gesteuert und somit die Korngröße des gesiebten Materials verstellt werden. Ist der Bagger mit doppelt wirkender Hydraulik ausgestattet, erfolgt die Verstellung von der Kabine über Joy-Stick.

PRODUKTIVITÄT

Die Wellen bestehen aus Scheibenelementen mit unterschiedlichem Durchmesser, die eine starke Verwirbelung des zu siebenden Materials bewirken.



FIT: DIE NEUEN SIEBELEMENTE (AUSSER VSE 2)

Einfach austauschbare Siebelemente mit verschiedenem Profil stehen zur Bearbeitung unterschiedlicher Materialien zur Verfügung. Die Siebelemente können schnell ausgetauscht werden, ohne die Wellen ausbauen zu müssen.



LEICHTES BEFÜLLEN.

Große Öffnung in Form eines Standardlöffels.

SIMEX
• Patent •

Die zum Trennen und Sieben von Materialien verschiedener Korngröße vor Ort direkt auf der Baustelle entwickelten Separator und Siebschaufeln Simex VSE für Bagger zeichnen sich durch leichtes Befüllen, Gebrauchsfreundlichkeit und höchster Produktivität aus. Mit dem von Simex patentierten Mechanismus kann die Korngröße des gesiebten Materials sofort von der Kabine aus verstellt werden.

FIT: DAS PATENTIERTE SIEBELEMENTESYSTEM VON SIMEX

Das patentierte, modulare und anpassbare FIT-System mit speziellen Siebelementen ermöglicht mehrere Konfigurationen, die sich am besten für das zu siebende Material eignen. Der schnelle und einfache Austausch von Werkzeugen dank der ineinander greifenden Elemente ohne Schweißarbeiten führt zu Einsparungen bei den Verschleisskosten von bis zu 75 %.

VERFÜGBARE KONFIGURATIONEN:



RECYCLING-KONFIGURATION

Geeignet für: Abbruchmaterial, trockene Böden mit trockenem Ton, Kies, Schluff und Torf.

Empfohlener Einsatz: Abdeckung von Baugruben und Rohrleitungen. Sortierung von Abbruchzuschlagstoffen.



ZERKLEINERUNGSKONFIGURATION

Geeignet für Erde, pflanzliche Abfälle, Ton und Torf.

Empfohlener Einsatz: Sieben und Belüften von Kompost-, Landschaftsbau- und Blumenzucherde.



MISCH-KONFIGURATION

Geeignet für: Feuchte Böden mit Steinen, Schotter und Lehm. Leichte Zerkleinerung von Bauschutt.

Empfohlener Einsatz: Sortieren von Pflanzenabfällen, Bodensanierung von Schutt, Steinen und Wurzeln. Sortierung von Abbruchzuschlagstoffen.



AGGRESSIVE KONFIGURATION

Geeignet für: Trennung von nassem und feuchtem Material, das dazu neigt, an Steinen, Wurzeln und Abbruchresten zu haften. Erhöhte Quetschung nur durch gezahnte Elemente.

Empfohlener Einsatz: Sieben und Trennen von pflanzlichen Abfällen, Lehmböden, sehr nassen oder feuchten Abbruchrückständen.



WEITERES AUF SEITE 50



VSE 10. Auswahl von Abfallmaterial aus Ausgrabungen für die spätere Wiederverwendung in Wasserleitungsrohren.



VSE 20. Entfernung von natürlichen Inertstoffen aus dem Boden, um neue Grünflächen auf einer Baustelle anzulegen.

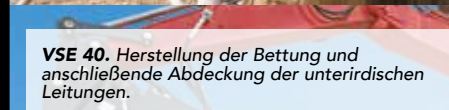

VSE 40. Herstellung der Bettung und anschließende Abdeckung der unterirdischen Leitungen.

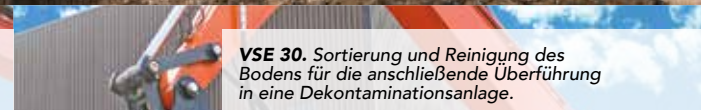

VSE 30. Sortierung und Reinigung des Bodens für die anschließende Überführung in eine Dekontaminationsanlage.



VSE 30. Durchlüftung und Siebung von Pflanzenerde für den späteren Wiederverkauf im Gartenbausektor.



VSE 10. Trennung des Aushubs von Ausgrabungen zur Wiederverwendung als Zuschlagstoff für den Unterbau von Straßen.



VSE 20. Befreiung des Bodens von Steinen und Schutt zur Wiederverwendung als Abdeckung für erdverlegte Rohre.

VSE 2 UND VSE 5: GRÜNFLÄCHEN UND GARTENBAU

Die kleinsten Modelle der Reihe haben keine schnelle Siebweitenänderung, sondern verfügen über **Hochleistungswerkzeuge**, die aus Scheiben mit unterschiedlichen Durchmessern bestehen und je nach Anwendung in verschiedenen Konfigurationen erhältlich sind. Das Modell VSE 5 profitiert außerdem von dem patentierten FIT-Siebelementesystem, dessen Modularität und Austauschbarkeit die Wartung und den Austausch der Siebelemente dank der ineinandergreifenden, nahtlosen Scheiben erleichtert und bis zu 75 Prozent der Wartungskosten einspart.



Die Modelle VSE 2 und VSE 5 für Mini- und Midibagger von 1,5 bis 8 Tonnen sind speziell für den Einsatz im **Gartenbau**, in der **Grünflächenpflege**, im **Gartenbau** und bei der Wurzel- und Steinbeseitigung konzipiert.



SOFORTIGES ÄNDERN DER SIEBWEITE: SIMEX-PATENT

Mit dem von Simex entwickelten und patentierten **Mechanismus** kann der **Abstand der Siebwellen** von der **Kabine** aus hydraulisch gesteuert und somit die Korngröße des gesiebten Materials sofort verstellt werden.

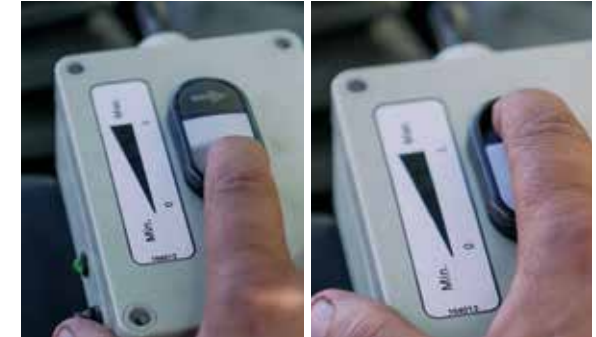

Das patentierte System ermöglicht es, die Wellen, auf denen die Siebwerkzeuge platziert sind, in einem Abstand von maximal 40 Millimetern zueinander zu bringen, um die Korngröße des Siebguts sofort zu verändern.

Dies garantiert dem Betreiber

- ① **Geschwindigkeit der Ausführung**
- ② **erhebliche Zeitersparnis**
- ③ **eine bemerkenswerte Vielseitigkeit**

Es ist sogar möglich, verschiedene Materialien zu bearbeiten, wodurch Ausfallzeiten aufgrund von Wellenabständen oder Werkzeugwechsel, wie sie bei herkömmlichen Systemen auftreten, vermieden werden.

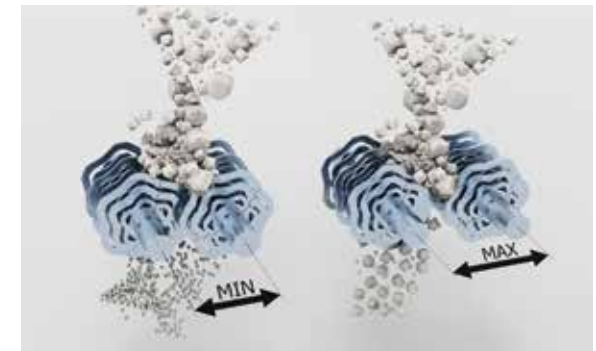



Dritte Phase
Abtransport von
Rückständen

>55 mm >2,2 inch



Zweite Phase - 5 Sekunden
mittelgroßes Material

15-55 mm 0,6-2,2 inch



Erste Phase - 5 Sekunden
feines Material

0-15 mm 0-0,6 inch

Dank der Steuerung in der Kabine kann der Bediener **mit demselben Löffel** drei verschiedene Körnungen des Ausgangsmaterials produzieren: eine feine Körnung von 0-15 mm, eine mittlere Körnung zwischen 15 und 55 mm und eine grobe Körnung von mehr als 55 mm *

** Andere Siebweiten sind auf Anfrage erhältlich.*

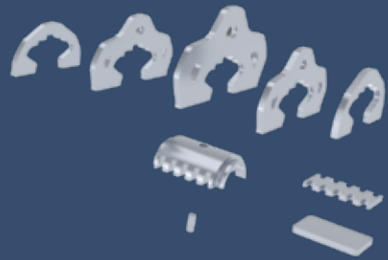

FIT: DAS VIDEO
Scannen Sie den
QR-Code mit
Ihrem Smartphone



FIT: DAS PATENTIERTE SIEBELEMENTESYSTEM VON SIMEX

Alle Modelle der Baureihe VSE (mit Ausnahme des VSE 2) sind mit dem FIT-Siebelementesystem ausgestattet, einem Simex-Patent, das es dem Bediener ermöglicht, seinen Löffel so zu konfigurieren, dass sie dem Zweck und dem zu siebenden Material am besten entspricht.

1 BIS ZU 75 PROZENT WENIGER VERSCHLEISSKOSTEN

Das System zeichnet sich durch unabhängige **Abschirmelemente** aus, die einzeln **entnommen und ausgetauscht werden können**. Die Elemente werden dann mit Klemmen und zwei Schrauben an der Welle befestigt, ohne dass sie geschweißt werden. Dies führt zu einer Einsparung von bis zu 75 Prozent der Verschleisskosten (im Vergleich zum vorherigen System). **Der Austausch erfordert keine Demontage der Wellen**: Jedes Element kann einzeln und in wenigen Minuten direkt vor Ort ausgetauscht werden.

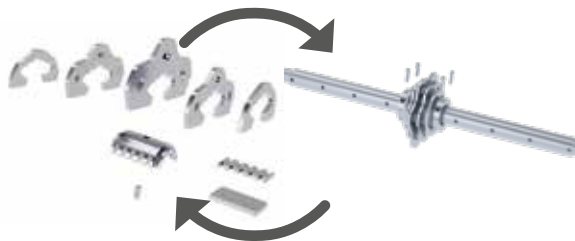

2 HOHE PRODUKTIVITÄT AUCH BEI FEUCHTEN BÖDEN

Die Siebelemente bestehen aus Scheiben mit unterschiedlichen Durchmessern, die sich perfekt überschneiden und so eine hohe Wirbelstärke des Materials erzeugen. Das **feuchte Material wird gleichmäßig gesiebt**, ohne dass es zu einer Vermischung zwischen den Siebwerkzeugen kommt oder an den Innenwänden der Schaufel oder des Löffels hängen bleibt.

3 MEHRERE KONFIGURATIONEN UND AUSTAUSCHBARE SCHEIBEN

Das System ermöglicht mehrere Konfigurationen, um dem zu siebenden Material am besten gerecht zu werden. **Simex bietet vier Konfigurationen**, aber dank der austauschbaren Scheiben, aus denen das Sieb besteht, sind auch andere möglich. Die neuen Werkzeuge sind mit dem vorherigen System abwärtskompatibel.

FIT: GRUNDKONFIGURATIONEN

RECYCLING-KONFIGURATION

Die Recycling-Konfiguration eignet sich für trockene Böden, zum Abdecken von Aushub und zum Trennen von Abbruchmaterial.

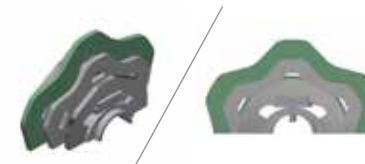

ZERKLEINERUNGSKONFIGURATION

Die Zerkleinerungskonfiguration mit einer zentralen Klinge sorgt für eine leichte Zerkleinerung von Bauschutt oder nasser oder verklumpter Pflanzenerde.



MISCH-KONFIGURATION

Die Misch-Konfiguration ist spezifisch für die Sortierung von Pflanzenerde, auch nass oder feucht, für den landwirtschaftlichen und floristischen Bereich und für die Wiederherstellung von Grünflächen.



AGGRESSIVE KONFIGURATION

Die aggressive Konfiguration ist für stärker verdichtetes Material ausgelegt, sei es pflanzlichen Ursprungs oder Bau- und Aushubmaterial, bei dem neben dem Trennen auch an Steinen, Wurzeln, Schotter und Abbruchresten haftender Boden aufgebrochen werden muss.

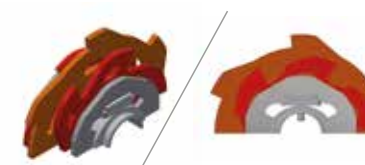

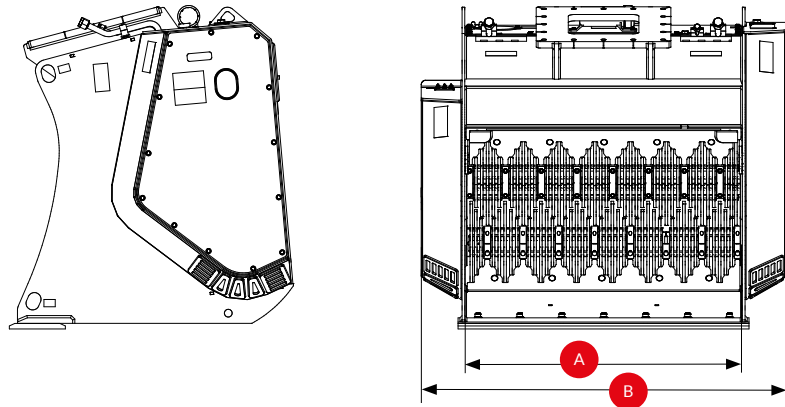

AKTUALISIERTES DATENBLATT HERUNTERLADEN

Scannen Sie den
QR-Code mit
Ihrem Smartphone



TECHNISCHE DATEN		VSE 2	VSE 5	VSE 10	VSE 20	VSE 30	VSE 40
Empfohlenes Baggergewicht (1) (2)	ton lbs	1,5 - 3 3300 - 6600	4 - 8 8800 - 17500	8 - 13 17500 - 29000	12 - 18 26000 - 40000	16 - 30 35000 - 66000	30 - 45 66000 - 99000
Breite der Öffnung A	mm inch	510 20	620 24	860 34	1100 43	1260 50	1340 53
Gesamtbreite B	mm inch	715 28	900 35	1220 48	1485 58	1650 65	1835 72
Löffelvolumen (SAE)	m ³ yd ³	0,05 0,06	0,20 0,26	0,40 0,52	0,70 0,92	1,00 1,30	1,80 2,35
Siebfläche	m ² yd ²	0,13 0,15	0,26 0,31	0,56 0,67	0,80 0,96	1,00 1,20	1,36 1,63
Schnelles Ändern der Siebweite		nein	nein	ja	ja	ja	ja
Verstellbarer Wellenbereich	mm inch	-	-	40 1,6	40 1,6	40 1,6	40 1,6
Anzahl der Siebwellen	Anzahl	2	2	2	2	2	3
Einsatzgewicht (3)	kg lbs	105 230	360 790	965 2125	1400 3080	1845 4060	2725 6000
Geforderte Ölmenge	l/min gpm	20 - 50 5 - 13	40 - 90 10 - 24	90 - 125 24 - 33	100 - 150 27 - 40	165 - 220 44 - 58	180 - 280 48 - 74
Max. Öldruck	BAR psi	250 3600	250 3600	250 3600	250 3600	250 3600	250 3600

(1) Das zulässige Einsatzgewicht des Baggers plus dem Gewicht seines Standardlöffels muss mindestens dem Gewicht des voll beladenen Brecherlöffels entsprechen.

(2) Dem Anwender unterliegt der Nachweis, ob die Eigenschaften des Trägergeräts auf das Gewicht und die Merkmale des gewählten Anbaugeräts abgestimmt sind.

(3) Ohne Sattel.

Jegliche Haftung für die bereitgestellten Informationen ausgeschlossen. Technische Änderungen vorbehalten.